

4. FONTOS TUDNIVALÓK A BESZERELÉSHEZ ÉS HASZNÁLATHOZ

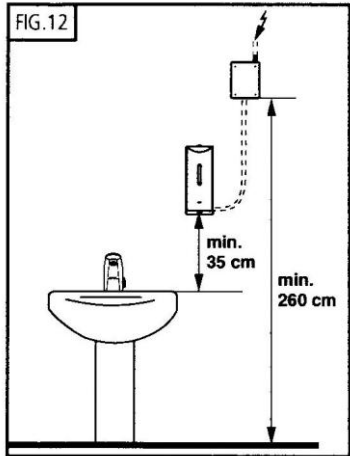

A biztonsági transzformátor elhelyezése az elektromos elosztódobozban

- A transzformátor (16) elektromos elosztódoboz (15) legalább 120 cm-re kell elhelyezkedjen a készüléktől, és 260 cm-re a padlótól. (lásd. 12. ábra)
- Az elektromos elosztódoboz, akár süllyesztett, akár falon kívüli, legalább IP44-es érintésvédelemmel kell, hogy rendelkezzen; az esetleges külső kábelcsatornák szintén.
- Védjük a kábeleket a mechanikus terhelésektől. Bizonyosodjunk meg arról, hogy a betápon bipoláris kismegszakító található, mely min. 3 mm-re nyit.

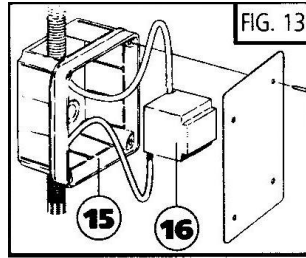

Beszerelelkor ügyeljünk arra, hogy a készüléket és a transzformátort a helyiség 3-as zónájában helyezzük el.

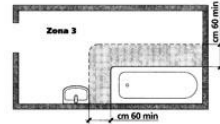

- A) Ha a transzformátor egy falba süllyesztett dobozba kerül, ez magában az IP44-es védelemnek megfelelő védeltséget biztosít. Ha a táplálás kívül van szerelve (pl. falra), a betápkábelt olyan csatlakozóval kell bekötni, ami a táplálással egyenértékű érintésvédelmet biztosít (IP44).
- B) A transzformátor vezetékai sérülés esetén nem javíthatók: a transzformátorral együtt selejtezni, cserélni kell.

5. MŰSZAKI ADATOK

Tartály kapacitása: 0,8	Működéshez szükséges hőmérséklet: 4°C – 60°C
Előre beállított érzékelési távolság: +/- 1 cm	Szappanadag mennyisége: 1,0 – 2,0 ml

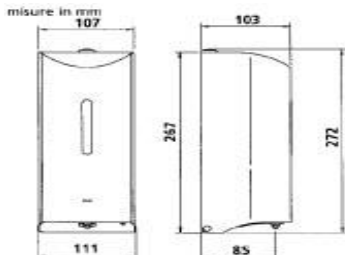

MÉRETEK

6. TISZTÍTÁSI UTASÍTÁSOK

Hogy az érzékelési távolság állandó maradjon, sűrűn tisztítsuk meg az adagolónyílást a szappanmaradékoktól langyos vízzel. Ne használjunk erős vagy maró tisztítószereket.



DMP34206



Kizárólagos magyarországi forgalmazó:
 Altofe Kft.
 2040 Budaörs,
 Károly kir. útja 145.
 Tel: 06 23 428 084
www.infracsap.hu

SANISOAP INOX

Elektronikus szappanadagoló



HASZNÁLATI ÉS BEÜZEMELÉSI UTASÍTÁSOK

- **Használatbavétel előtt kérjük figyelmesen olvassa el az alábbi utasításokat.**
- **DMP nem tehető felelőssé olyan személyi vagy tárgyi sérülésekért, károkért, mely jelen leírás utasításainak be nem tartásából ered.**
- **Jelen leírás utasításainak betartása biztosítja a termék megbízható működését és hosszú élettartamát.**
- **Kérjük, őrizze meg jól eme leírást.**
- **Ezen termék beüzemelését csak megfelelően képzett személy (villanszerelő) végezheti.**
- **A termékkel összekötött elektromos berendezéseknek meg kell felelniük az érvényben levő előírásoknak.**

A DMP Electronics köszöni, hogy a **SANISOAP INOX** elektronikus szappanadagolót választotta. A legjobb használat érdekében kérjük figyelmesen olvassa el a jelen leírásban szereplő utasításokat.

1. BEÜZEMELÉSI ÉS HASZNÁLATI UTASÍTÁSOK

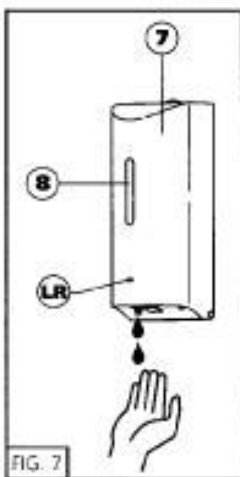
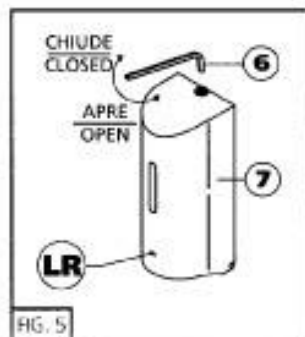
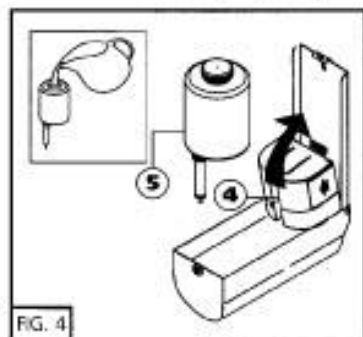
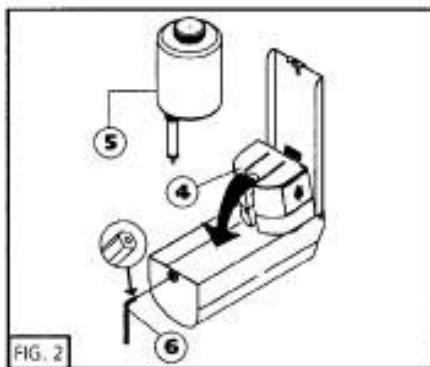
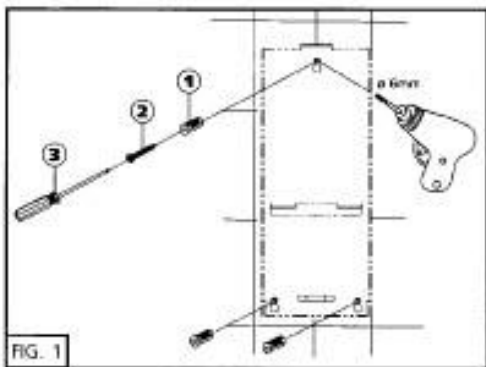

FIGYELEM!
A szappanadagoló nyílást rendszeresen tisztítsuk meg egy hegyes végű szerszámmal (pl. fogpiszkáló), hogy elkerüljük az esetleges belső szappanlerakódásokat!

A) A hátlapon levő furatoknak megfelelően fúrunk három 6 mm-es lyukat a tipliknek (1) (1 ábra). Ügyeljünk az esetleges mosdótól való távolságra (35 cm) (lásd. 7. ábra). Acél mosdó fölé való elhelyezés esetén használjunk fekete, nem átlátszó öntapadó réteget (a DMP-től opcionálisan rendelhető).

B) Nyissuk ki az adagoló borítását a kulccsal (6). Kifelé fordítva emeljük ki a motoregységet (4) és a tartályt (5) (2. ábra). Rögzítsük az adagoló hátlapját a falhoz, a csavarok meghúzásával (3. ábra).

C) (4. ábra) Vegyük le a motoregység fedelét (8). Ügyeljünk, hogy a 30 mm átmérőjű, a 9V dc táplálástól jövő kábellegegeknek kialakított lyuk helye a falon egybeessen a készülékével. Kössük össze a csatlakozót (14) és a vezetékeket (11), a helyes polaritás betartásával (+ pozitív – piros és – negatív – fekete). Ellenőrizzük az áram-összeköttetést (14) és csúsztassuk vissza a fedőt (8). Helyezzük vissza a motoregységet, és rögzítsük jól a tépőzárral (5. ábra).

D) Töltsük fel a tartályt (5) és tegyük a helyére a motoregység felett (4) (5. ábra) ügyelve arra, hogy a szappan ne folyjon ki, mely tönkretelheti a **SANISOAP INOX** motoregységét.

E) Zárjuk be az adagoló borítását (7) a megfelelő kulccsal (6) (6. ábra).

F) A **SANISOAP INOX** elektronikus szappanadagoló fotocellái a készülék alján helyezkednek el, a kezünket alátartva tudjuk tehát működésbe hozni. 1 adag kb. 1,00/2,00 ml szappannak felel meg. Miközben a szappan folyik, a piros LED 1 másodpercig világít, ezzel jelezve a működést. Újabb adaghoz vegyük el a kezünket egy pillanatra, majd ismételjük meg a műveletet (lásd. 7 ábra).

G) A **SANISOAP INOX** elektronikus szappanadagoló kémlelőnyílásán (12) keresztül mindig ellenőrizhetjük, mennyi szappan van még a tartályban (8. ábra), illetve, hogy kell-e utántölteni (lásd. 9/10 ábrák).

2. UTÁNTÖLTÉS

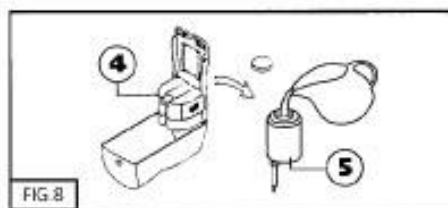

Az utántöltéshez ki kell nyitni a **SANISOAP INOX BT** elektronikus szappanadagoló tartályának borítását. Húzzuk ki a tartályt a motoregységtől. Vegyük le a tartály kupakját és töltsük fel. Ha feltöltöttük, visszatehetjük a kupakot, a tartályt a helyére, és visszazárhatjuk a **SANISOAP INOX BT** szappanadagolót.



3. AZ ÉRZÉKELŐK HATÓTÁVOLSÁGÁNAK MŰKÖDÉSE ÉS ÁLLÍTÁSA

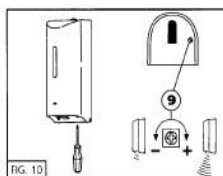

Az érzéklelési távolság növeléséhez vagy csökkentéséhez csavarhúzóval forgassuk el a trimmert (9) (10. ábra).

FONTOS!!!

Óvatosan forgassuk a trimmert, hogy ne sérülhessen!